

IGEL - SCHLAF - U. FUTTERHAUS

DARSTELLUNG IN PERSPEKTIVE
OHNE DECKEL UNDOHNE ZWISCHENDECKE
MASSTAB 1:5

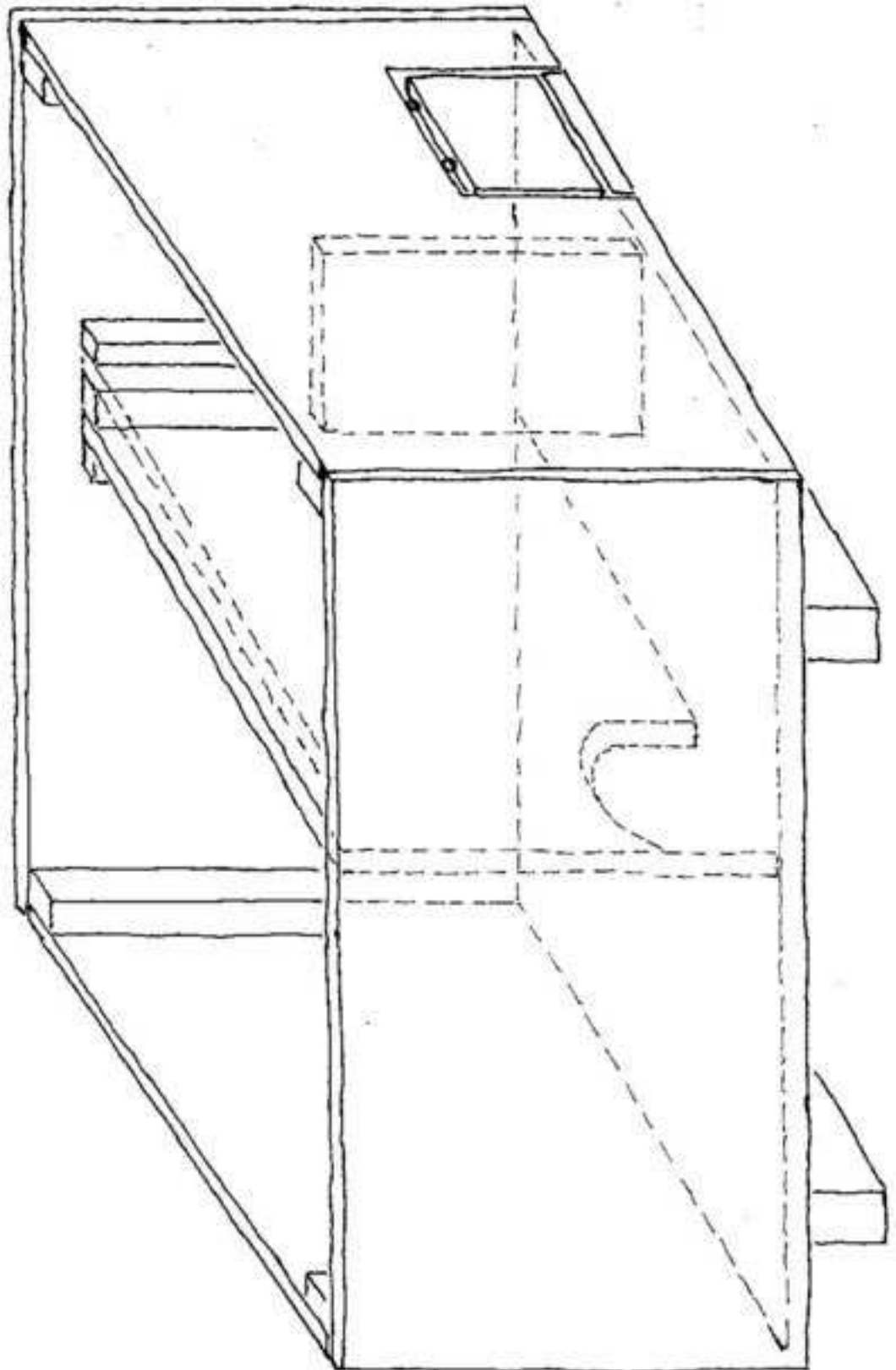

HALSTENBEK, DEN 02.10.2008

IGEL - SCHLAF - U. FUTTERHAUS

FÜR EINE AUFSTELLUNG IM AUSSENBEREICH
 SCHLAFPLATZ MIT ZWISCHENDECKE, ZWISCHENWANDVERSTELLBAR
 DECKEL AUFKLAPPBAR MIT FOLIENAßDECKUNG
 DER EINGANG MIT KLAPPTÜR

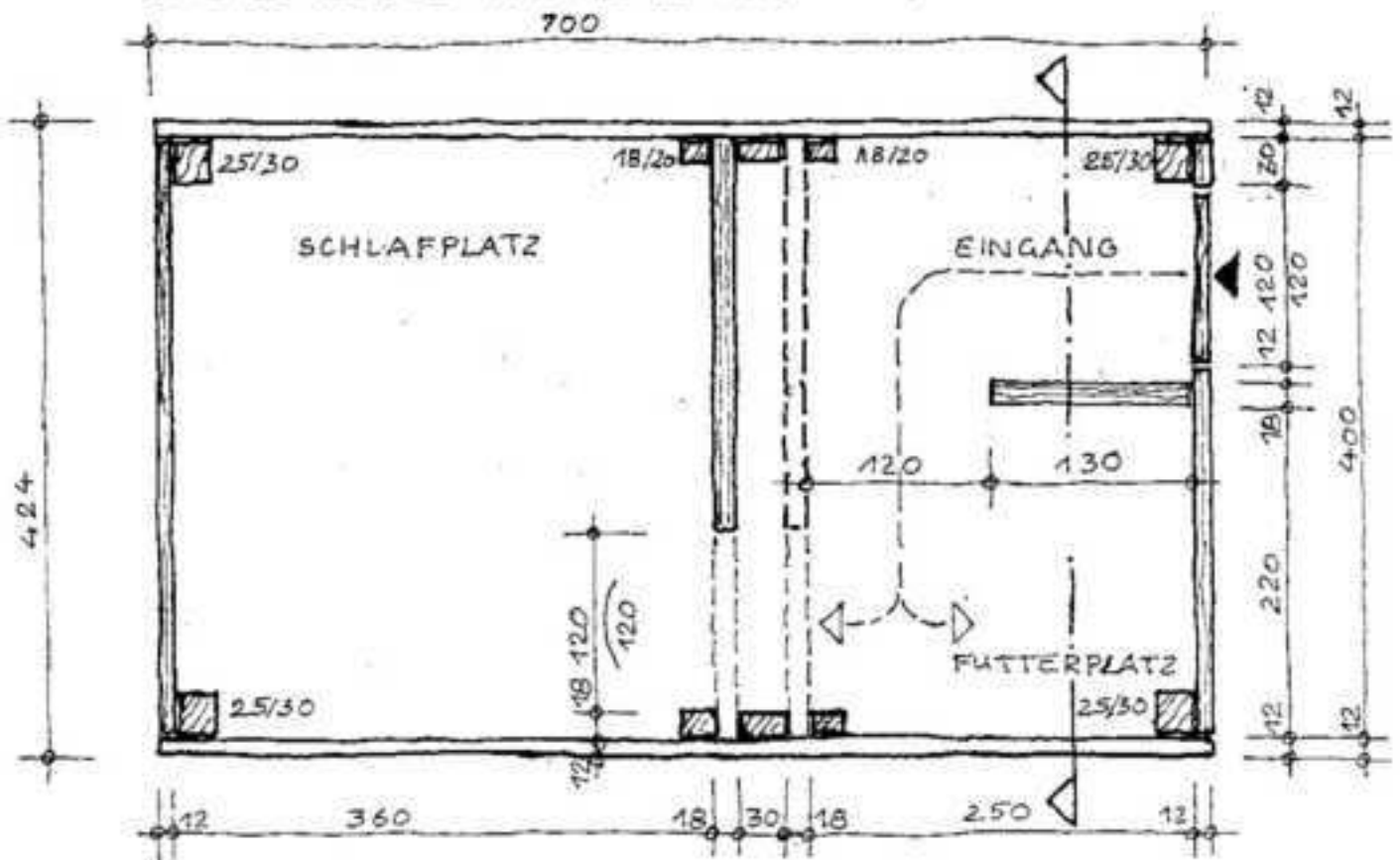

GRUNDRISS

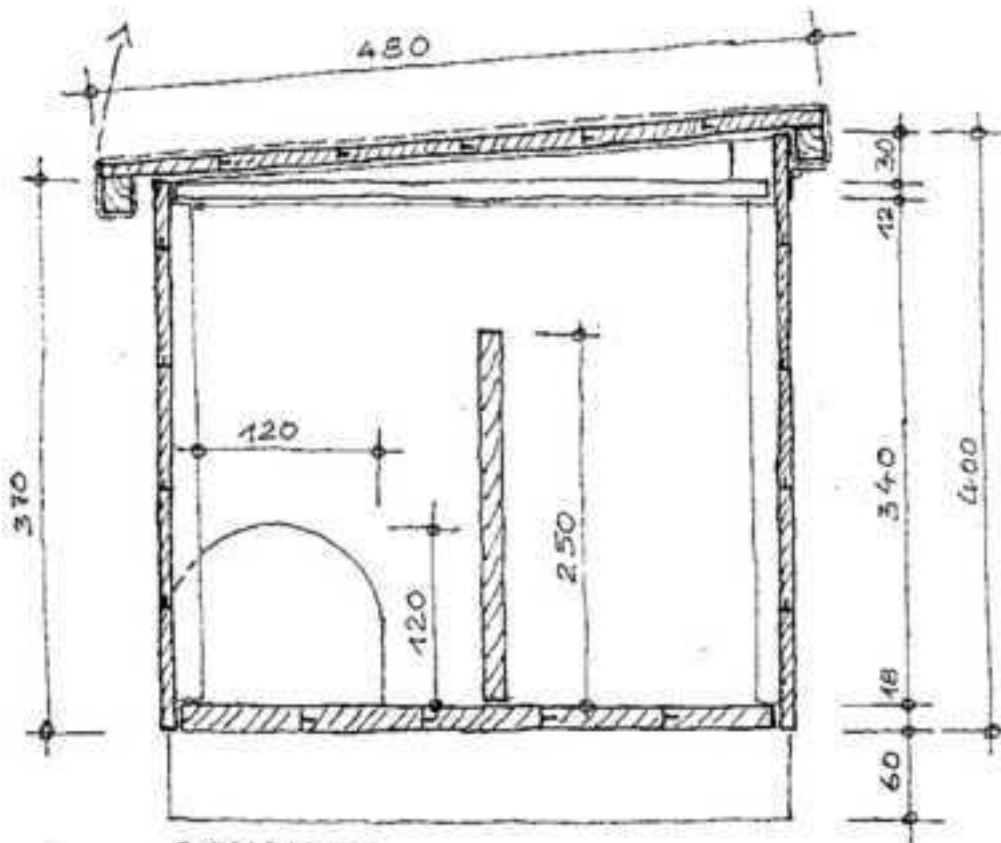

SKIZZE MIT FERTIGUNGSMASSEN
 MASSTAB 1:5
 ALLE MASSE IN MILLIMETER

SCHNITT

HALSTENBEK, DEN 02.10.2008

VOGELHAUS

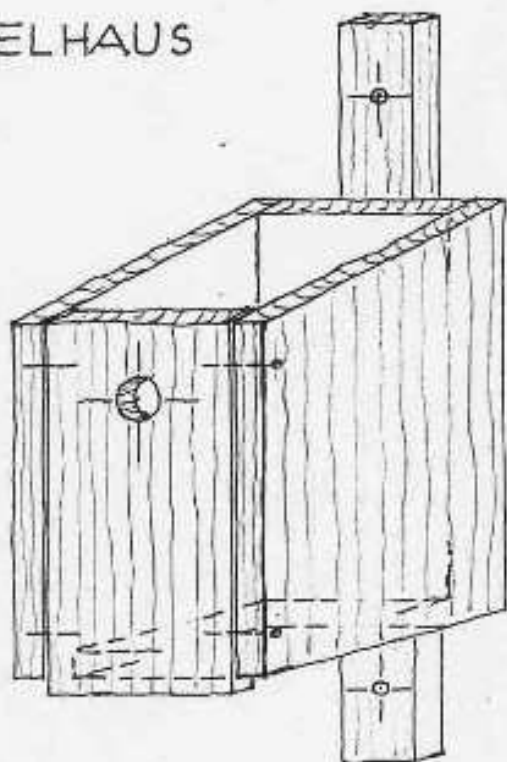

NISTHILFE FÜR HÖHLENBRÜTER WIE:

BLAUMEISE
TANNENMEISE
SUMPFFEISE
WEIDENMEISE

} EINFLUGLOCH
Ø 26-28 MM

KOHLMEISE
KLEIBER

} Ø 32 MM

TRAUERSCHNÄPPER
HAUSSPERLING
FELDSPERLING

} Ø 35 MM

MATERIAL UND VERBINDUNGEN

FICHTENHOLZBRETTER BEIDSEITIG GEWOBELT
20MM DICK; KORPUS GENAGELT MIT 50MM
LANGEN FLACHKOPFNÄGELN, FRONT ZUM
ÖFFNEN MONTIERT MIT 6MM HARTHOLZDÜBEL
OBEN DREHBAR - UNTEN HERAUSNEHMBAR

ANSICHT UND PERSPEKTIVE OHNE DACH · MASSTAB 1:50
ALLE MASSE IN MM

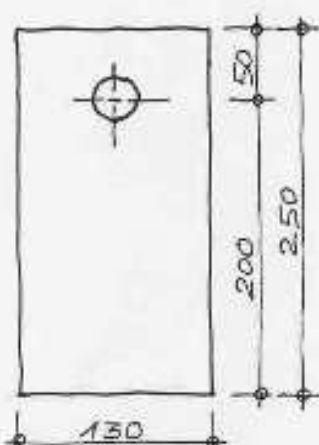

FRONT 1x

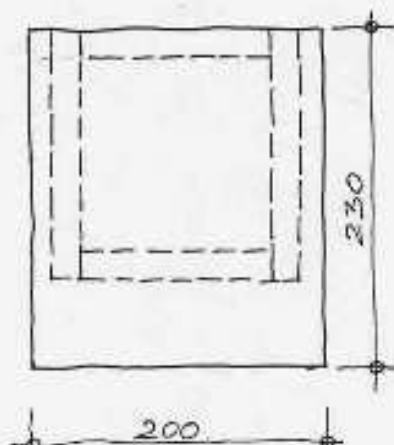

DACH 1x

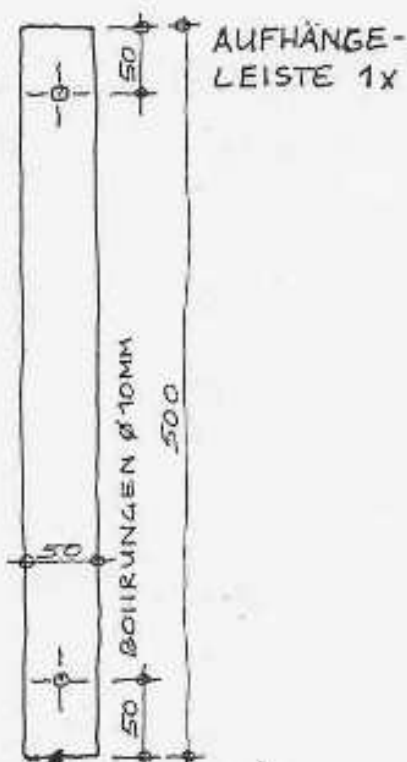

AUFHÄNGE-
LEISTE 1x

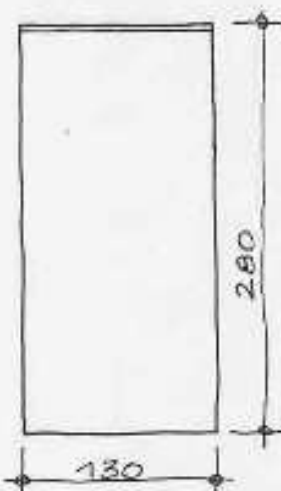

RÜCKWAND 1x

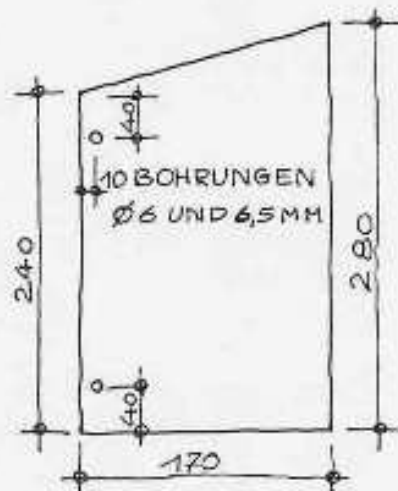

SEITENWÄNDE 2x

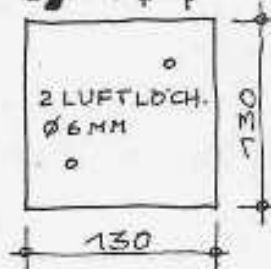

BODEN 1x

HALSTENBEK, DEN 05.05.2008

INSEKTENHAUS

FÜR WILDBIENEN, MAUERBIENEN, BLATTSCHNEIDERBIENEN,
SEIDENBIENEN, EINSIEDLERWESPEN, GRABWESPEN, FALTENWESPEN
UND ANDEREN INSEKTEN DIE SOLCHE BEHAUSUNGEN MÖGEN.

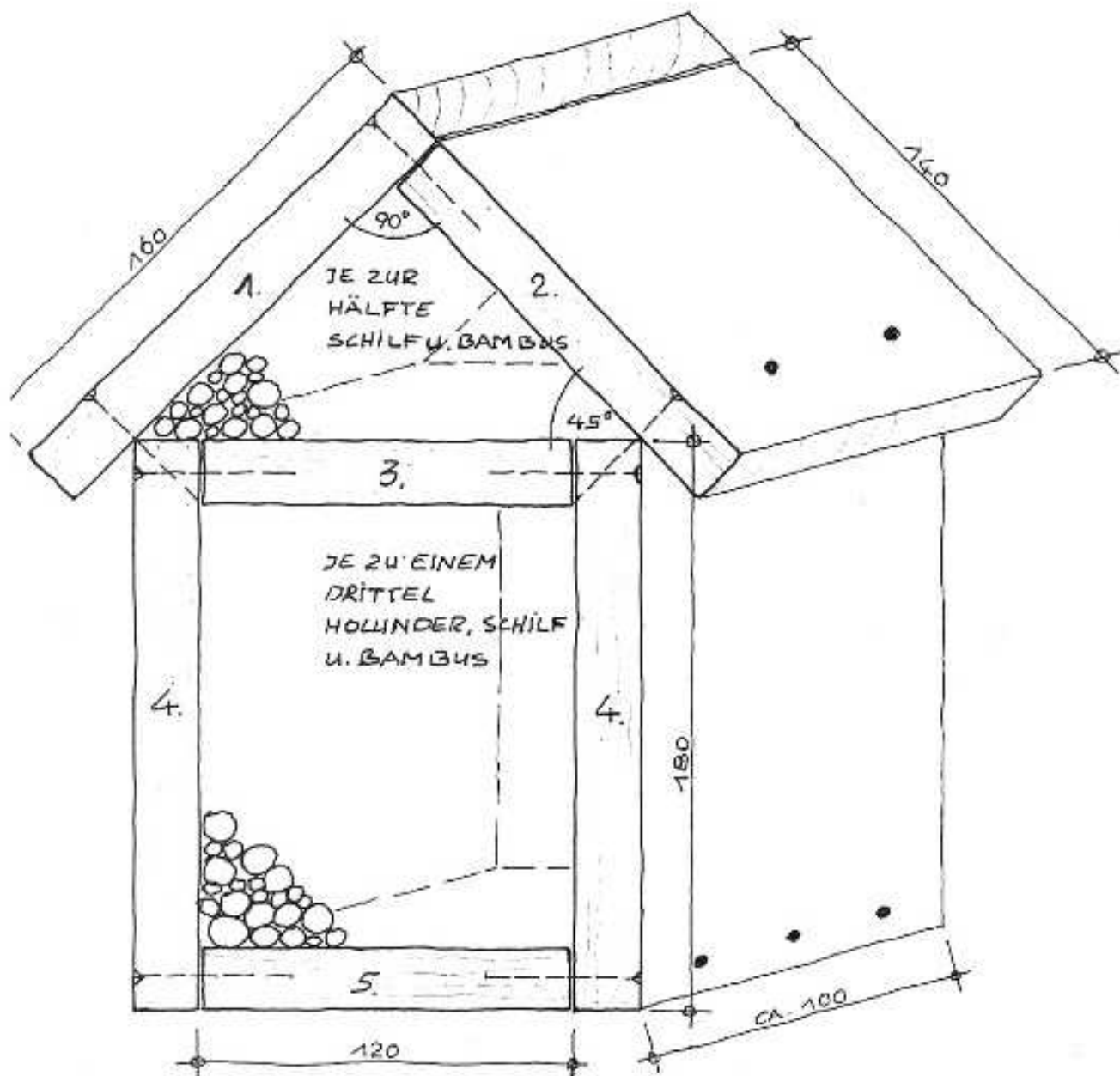

ANSICHT UND PERSPEKTIVE MASSTAB 1:2

HOLZZUSCHNITT

AUS GEHOBELTEM FICHTENHOLZ
CA. 100 MM BREIT U. CA. 20MM DICK
1. DACHRETT 160MM LANG
2. DACHBRETT 140MM LANG
3. BODENOBEN 120MM LANG
4. SEITEN JE 180MM LANG
5. BODEN UNTEN 120MM LANG

HAUSFÜLLUNG

AUS STRAUCHWERK UND HALMEN
IN EINER SCHNITTLÄNGE VON 80MM
-HOLUNDER - SCHILF - BAMBUS

HOLZVERBINDUNG

GENAGELT MIT 50MM LANGEN
FLACHKOPFNÄGELN, JE HAUS 19 STÜCK

HASTENBEK, DEN 29.04.2008

NAMENSCHILD

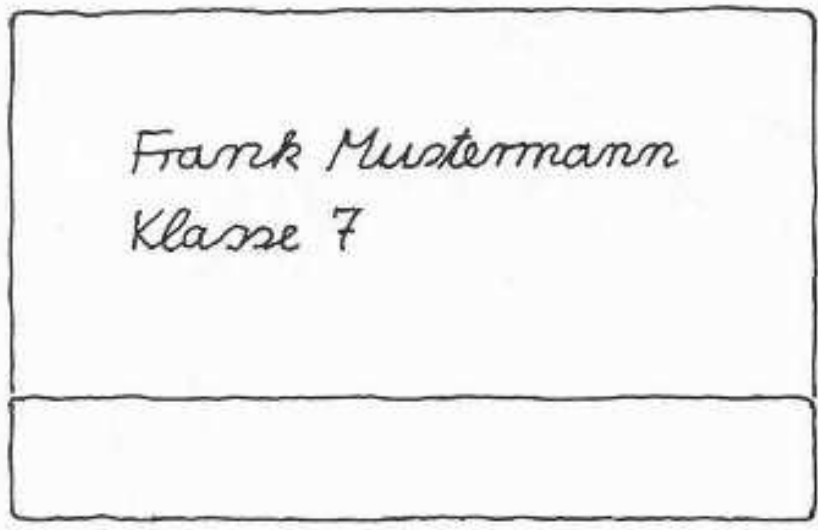

ALLE MASSE IN MILLIMETER

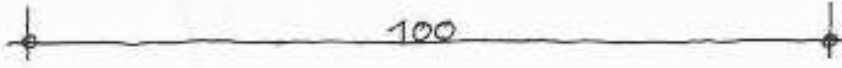

VORDERANSICHT

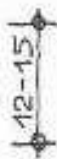
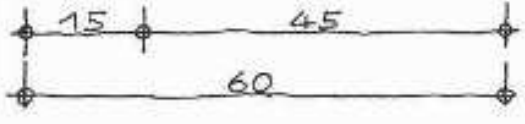
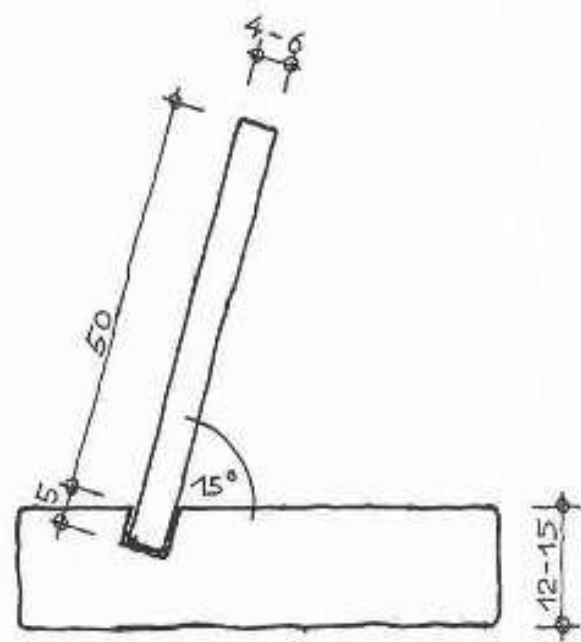

SEITENANSICHT

VERZINKEN - VERZAPFEN

MASSIVHOLZ - ECKVERBINDUNG AUS
ZINKEN UND SCHWALBENSCHWANZ

VERBINDUNG ZWEIER RECHTWINKLIG AUF EINANDER-
STOSSENDER BRETTENDEN

EINE JAHRHUNDERTE ALTE ECKVERBINDUNG
IM TISCHLERHANDWERK

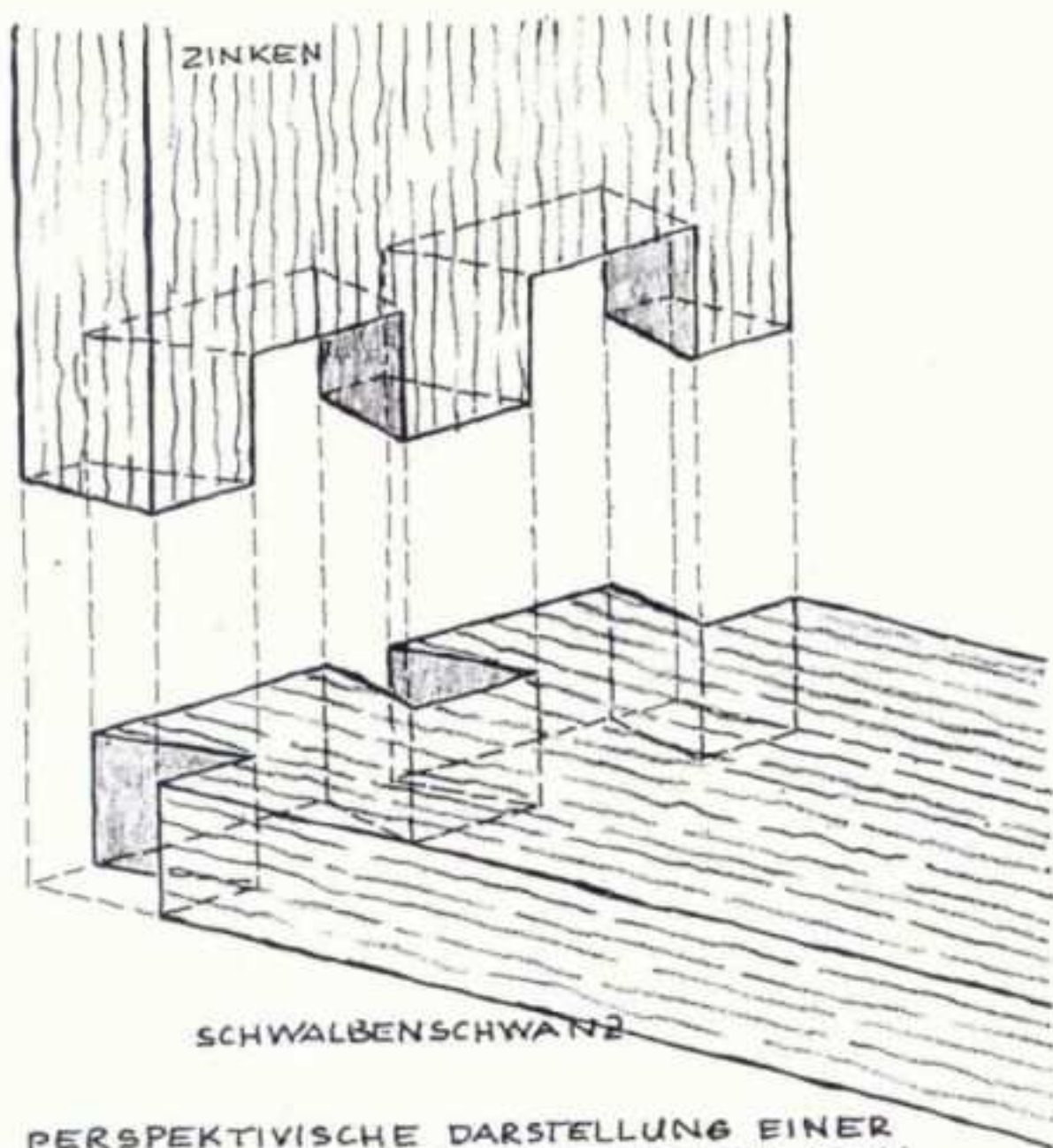

PERSPEKTIVISCHE DARSTELLUNG EINER
VERZINKTEN ECKVERBINDUNG VON ZWEI
BRETTENDEN

KALSTENBEK, DEN 12.01.2009